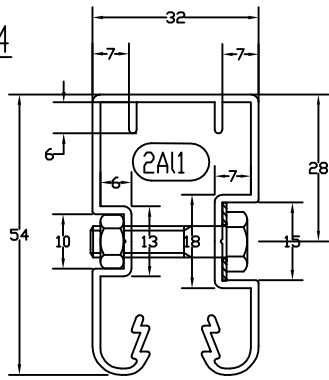
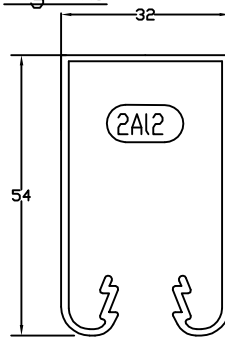

Fig: 4



Connecteur U aluminium pour DP8, DP10 et DP16

Fig: 4b



Connecteur U aluminium pour DP8, DP10 et DP16

Fig: 5

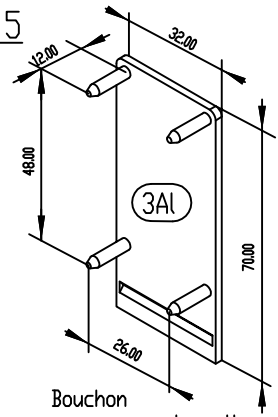

Bouchon pour connecteur U aluminium

Fig: 8

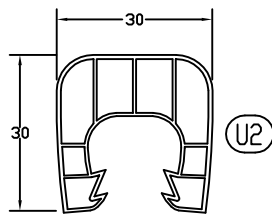

Connecteur U polycarbonate NG

Fig: 9

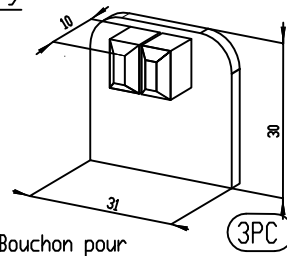

Bouchon pour connecteur Polycarbonate U2

UNIQUEMENT POUR DP 16mm

Fig: 10

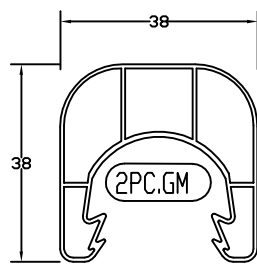

Connecteur U polycarbonate grand modèle

Fig: 12

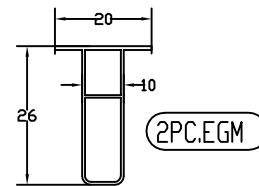

Ecarteur polycarbonate pour connecteur U polycarbonate grand modèle

Fig: 11

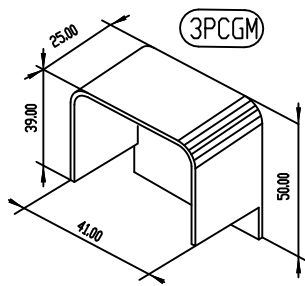

Bouchon pour connecteur Polycarbonate (3PCGM)

Fig: 13

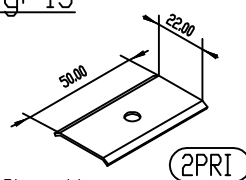

Plaque de répartition

Fig: 14

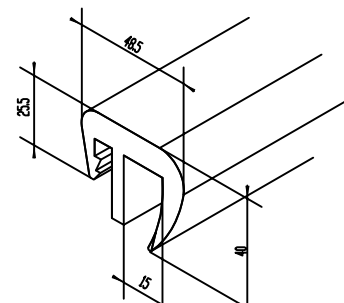

Joint Néoprène pour Tympan

DATE : 14/01/09

DANPALON

Plan n° 02

ACCESSOIRES DANPALON

C/everlite transparent.BMP

2-6, rue Condorcet  
Z.I. Des Radars - 91350 GRIGNY

Tél. 01 69 02 85 85 / Fax 01 69 02 85 87